

MINIBLINDO®

MB

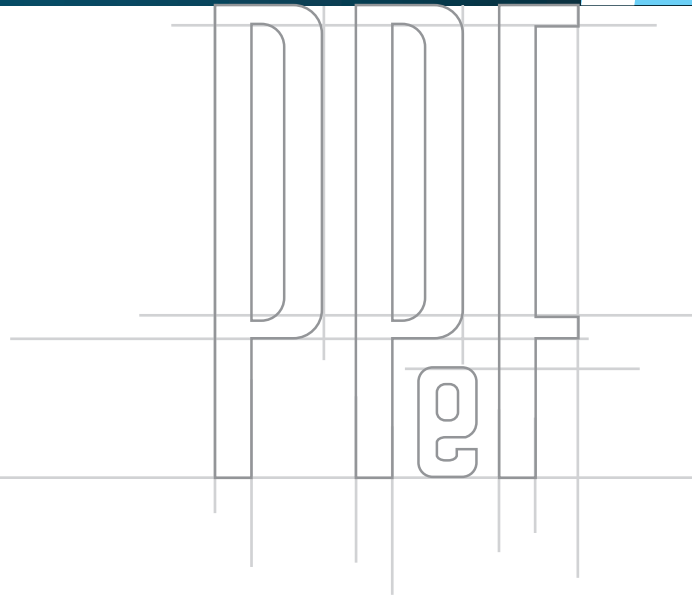

PPF
eF

POGLIANO BUSBAR

INDICE GENERALE

INDEX

Schema di assemblaggio	Assembly layout	2
Caratteristiche del sistema	System features	3
Elementi rettilinei	Straight sections	4
Angoli diedri	Edgewise elbows	4
Angoli piani	Flatwise elbow	5
Alimentazioni	Feed-in boxes	5
Derivazioni	Tap-off plugs	6
Staffe di sospensione	Hangers	7
Portastaffe	Brackets	7
Copertura estremità	End cover	7
Dati tecnici	Technical data	8



CERTIFICAZIONI:
La linea MB dispone di certificazioni da parte di laboratori internazionalmente riconosciuti

CERTIFICATES:
MB system is certified by internationally accredited laboratories

I prodotti riportati sul presente catalogo possono essere modificati senza preavviso dalla POGLIANO BUSBAR srl

The products shown in this catalogue may be modified without warning by POGLIANO BUSBAR s.r.l.

SCHEMA DI ASSEMBLAGGIO DI UN SISTEMA MINIBLINDO MB SYSTEM LAYOUT

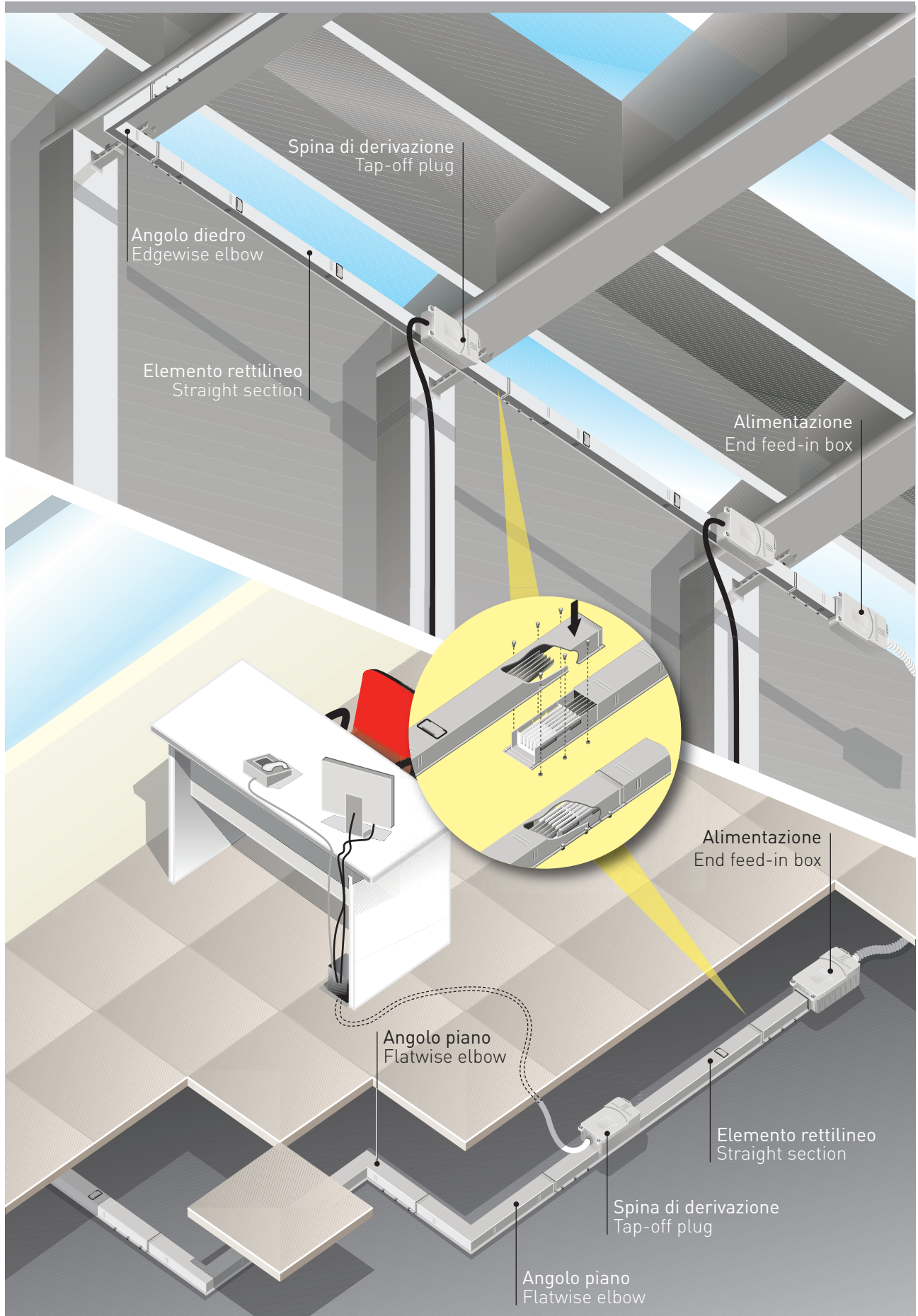

CARATTERISTICHE DEL SISTEMA MINIBLINDO®

MINIBLINDO® SYSTEM FEATURES

- Linea MB – Miniblando. Portate da 63 A 100 A 160 A 3P+N+PE IP 55 conduttori in Alluminio.
Versioni disponibili a 5 conduttori - 3P+2N+PE (involucro) 3P+N+FE (functional heart) +PE (involucro).
I codici identificativi della versione a 5 conduttori + PE si ottengono sostituendo la terza cifra rispettivamente con:
- il numero 6 (versione 3P+2N+PE involucro).
- il numero 7 (versione 3P+N+FE+PE conduttore dedicato).
Le restanti numerazioni restano invariate.
- Conforme alle norme:
EN 60439-1 e 2 - EN 60529 - EN 60332-3
- La linea MB è idonea al montaggio in ambiente industriale, terziario e commerciale.
Le dimensioni contenute e la sua conformazione permettono l'installazione in orizzontale ed in verticale con cambi di direzione in maniera molto rapida e semplice ; nel caso di installazioni in controsoffitti o pavimenti flottanti, apposite staffe garantiscono il corretto posizionamento e l'installazione a regola d'arte.
Il sistema di congiunzione e gli accessori a corredo della linea MB conferiscono alla linea facilità e velocità di installazione riducendo i costi di manodopera al minimo.
- Alimentazioni:
Realizzate in materiale isolante con predisposizione all'imbullonatura delle barre conduttrici con cavi di alimentazione, coperchio lucchettabile con dispositivo antichiusura accidentale, possibilità di accogliere cavi fino a 50 mmq in rame e relativi pressacavo IP 55
- Elementi rettilinei
Disponibili in versione da trasporto e distribuzione con lunghezza standard di 3 m e 1,5 m; su richiesta sono realizzabili con lunghezze comprese tra 500 mm e 2999 mm; congiunzione elettrica e meccanica mediante sovrapposizione, finestrelle di derivazione applicate da un solo lato ad apertura e chiusura automatica e polarizzazione antisbaglio.
L'involucro esterno è realizzato in acciaio zincato a caldo, elevata resistenza meccanica alla torsione e flessione ,su richiesta si possono realizzare in acciaio verniciato (RAL) , in alluminio ed in acciaio inox AISI 306.
Finestrelle di derivazione n° 3 per elemento disponibili ad interasse di 1000 mm, su richiesta si possono fornire finestrelle di derivazione ad interasse variabile fino ad un massimo di n° 8 per elemento l= 3 m.
Isolatori supporto barre conduttrici realizzati in materiale autoestinguente V1.
- Copertura di estremità
Realizzata in acciaio zincato in versioni destra e sinistra in funzione dell'andamento della linea, applicabile sull'estremità di qualsiasi elemento conduttore mediante viti M4.
- Elementi ad angolo :
Realizzati per permettere curve anche diverse da 90 gradi se necessario e di dimensioni da 300 a 500 mm.
- Spine di derivazione:
realizzate completamente in materiale isolante , portate da 16,32,63 A , disponibili in versione vuota con piastra base e guida DIN, portafusibili modulari e portafusibili CH 22x58.
Nel caso di richiesta si possono fornire con interruttori magnetotermici/differenziali precablati.
Montaggio obbligato polarizzato antisbaglio.
Le spine di derivazione sono state appositamente progettate per allestimenti veloci e manovrabilità in totale sicurezza.
Le spine si possono inserire con linea in tensione
- Complementi alla linea:
Sono stati realizzati una serie di staffe e portastaffe che permettono qualsiasi tipo di installazione in maniera rapida e sicura .
- MB system. Rated currents: 63 A, 100 A, 160 A, TPN+PE IP55. Aluminium conductors. A 5P+Pe version is available on request.
- It complies with EN 60439-1 and 2 - EN 60529 - EN 60332-3
- MB system is fit for installation in industrial or civil environments. Its compact size and design allow for installation in vertical or horizontal position, with easy changes of direction. In case of installation above false ceilings or under raised floors, appropriate hangers provide for the correct positioning and installation. The jointing system and accessories make installation easy and cut labor costs to a minimum.
- Feed-in:
Made of insulating material, they're set for the bolting of the busbars to the feed-in cables. The cover can be locked and is provided with a device that prevents accidental closing. Set for copper cables up to 50 square millimeters and IP55 cable clamps.
- Straight lengths:
Available in feeder and plug-in versions. Standard lengths: 3 m and 1.5 m; on request they can be produced in any length between 500 and 3000 mm. Electrical and mechanical jointing by overlap. Tap-off outlets on one side only and with automatic shutter and anti phase-reversal device.
The housing is made of (hot-galvanizing) zinc-plated steel. It has excellent mechanical withstand ability (against bending and twisting). On request it may be produced in painted steel, in aluminium or in AISI 306 stainless steel.
Three tap-off outlets per 3m element, at a distance of 1 meter from each other. On request this distance may be varied, with a maximum of 8 tap-off outlets per 3m element.
V1 Self-extinguishing busbar support insulators.
- End cover (right-hand or left-hand):
Made of zinc-plated steel. It may be fastened to the end of any element by means of M4 screws.
- Elbows:
Elbows (different from 90 degrees on request) and of sizes varying from 300 to 500, edgewise or flatwise.
- Tap-off plugs:
made entirely of insulating material, for rated currents of 16, 32 and 63 A. Empty with DIN railing or with modular fuseholders or with CH 22x58 fuseholders. On request they may be supplied with pre-cabled MCCB's. Anti phase-reversal device.
Tap-off plugs are designed for quick and safe installation and operation.
- Accessories:
a set of hangers and brackets provide for any type of installation quickly and safely.

ELEMENTI CONDUTTORI BUSBAR TRUNKING SECTIONS

ELEMENTI RETTILINEI STRAIGHT SECTIONS

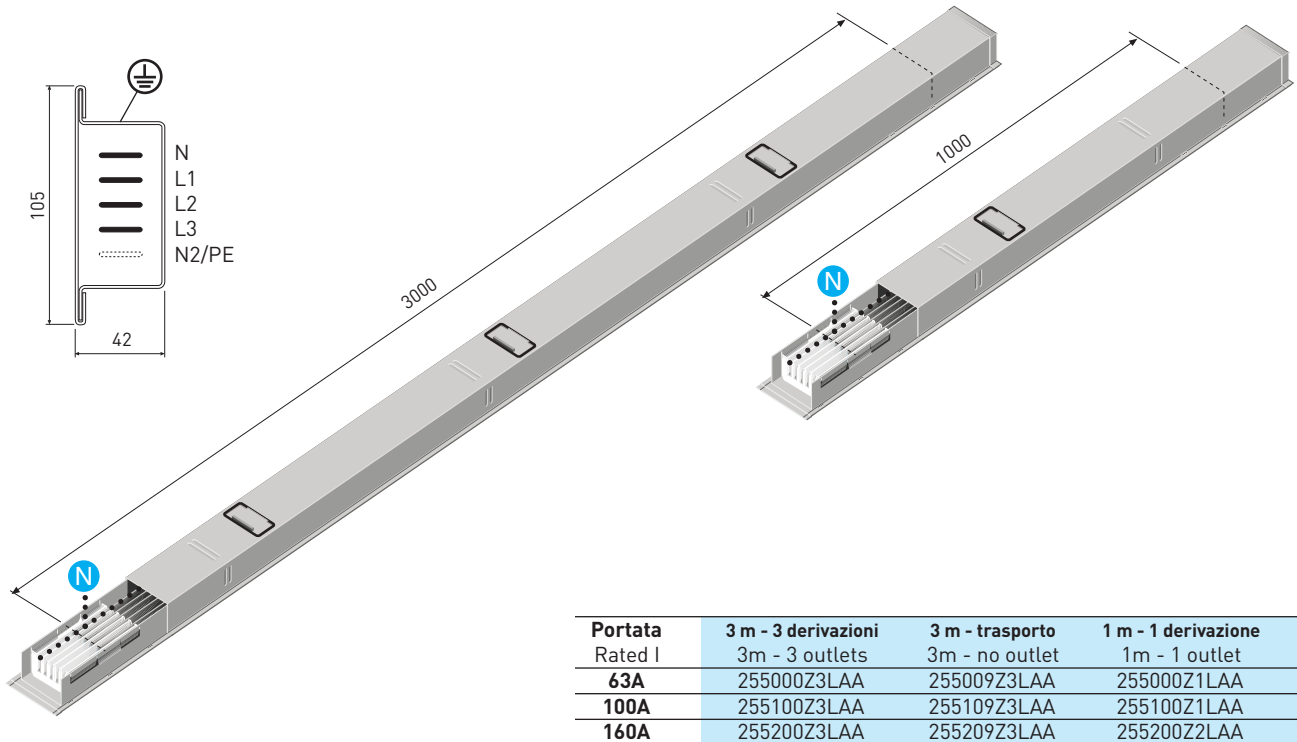

ANGOLI DIEDRI EDGEWISE ELBOWS

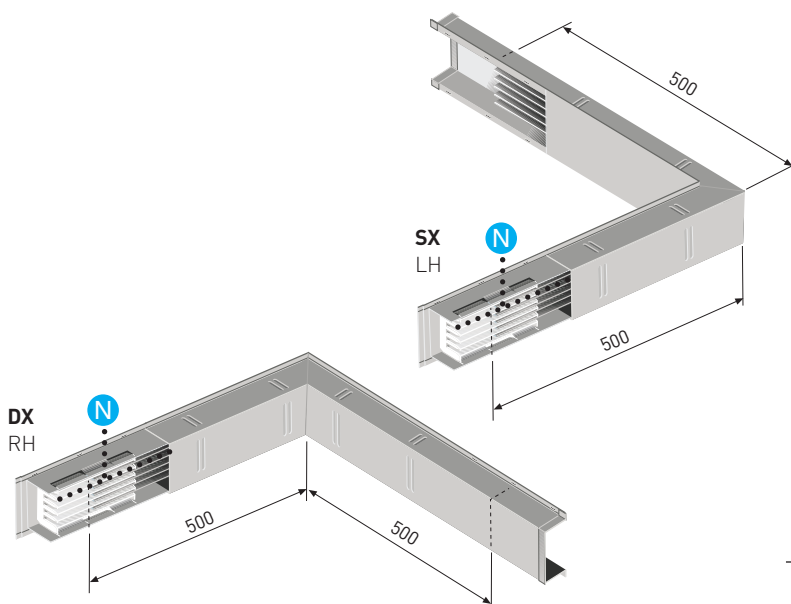

Portata Rated I	DX RH	SX LH
63A	255001Z1LAA	255003Z1LAA
100A	255101Z1LAA	255103Z1LAA
160A	255201Z1LAA	255203Z1LAA

ELEMENTI CONDUTTORI BUSBAR TRUNKING SECTIONS

ANGOLI PIANI FLATWISE ELBOWS

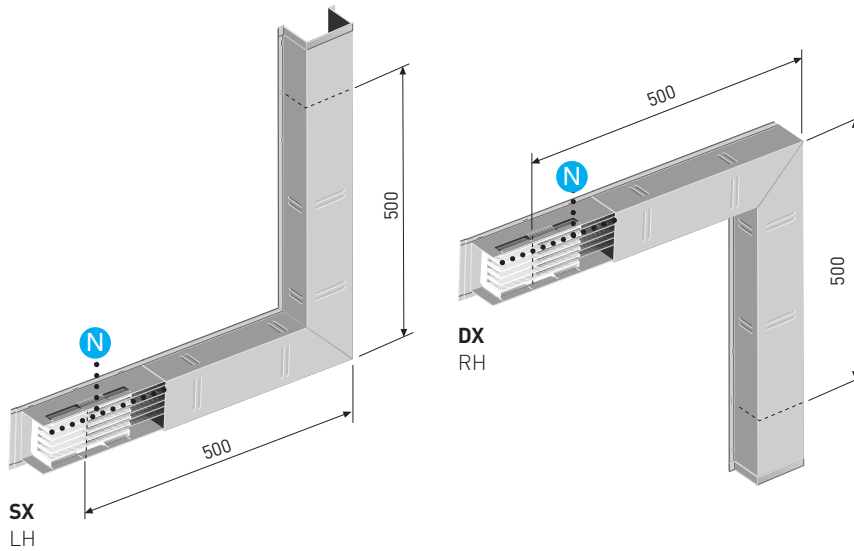

Portata Rated I	DX RH	SX LH
63A	255002Z1LAA	255004Z1LAA
100A	255102Z1LAA	255104Z1LAA
160A	255202Z1LAA	255204Z1LAA

ALIMENTAZIONE DI TESTATA FEED-IN BOX

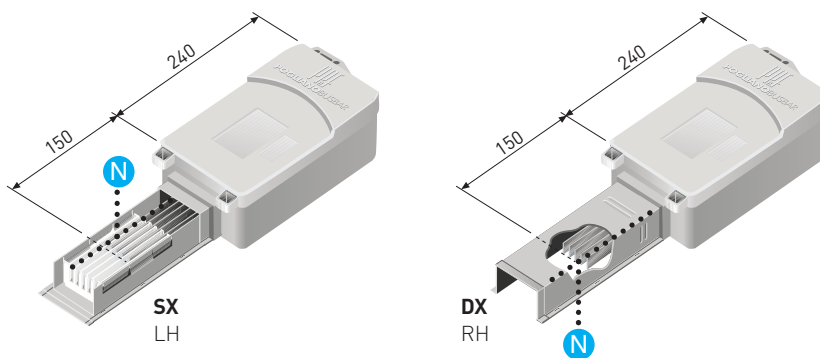

Portata Rated I	DX RH	SX LH
160A	255251Z0LAA	255252Z0LAA

COMPLEMENTI ALLA LINEA ACCESSORIES

DERIVAZIONI TAP-OFF PLUGS

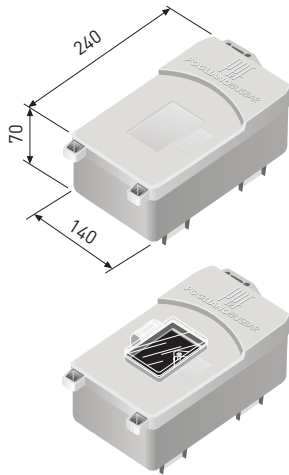

VERSIONE CORTA 3P+N+PE SHORT VERSION 3P+N+PE

Portata Rated I	Codice Code	descrizione description
16/63A	255030Z0LAA	base vuota empty base
63A	255032Z0LAA	con portafusibili CH 22x58 with CH 22x58 fuseholder
16/32A	255040Z0LAA	base vuota con sportellino trasparente (4 moduli DIN) empty base with see-through cap (4 DIN modules)
16/32A	255042Z0LAA	con portafusibili CH 14x51 e sportellino trasparente (4 moduli DIN) with CH 14x51 fuseholder and see-through cap (4 DIN modules)

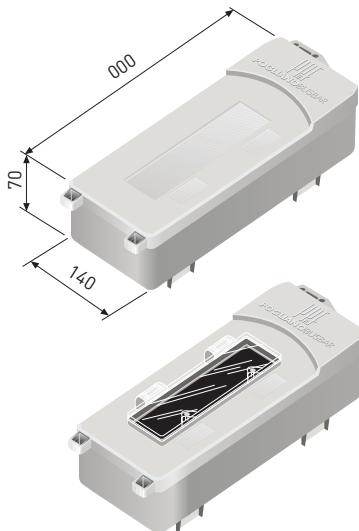

VERSIONE LUNGA 3P+N+PE LONG VERSION 3P+N+PE

Portata Rated I	Codice Code	descrizione description
16/63A	255031Z0LAA	base vuota empty base
63A	255033Z0LAA	con portafusibili CH 22x58 with CH 22x58 fuseholder
16/32A	255041Z0LAA	base vuota con sportellino trasparente (11 moduli DIN) empty base with seethrough cap (11 DIN modules)

COPERTURA DI ESTREMITÀ END COVER

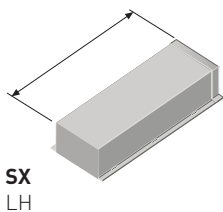

SX
LH

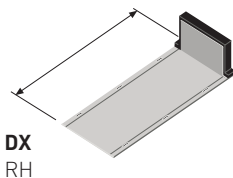

DX
RH

Portata Rated I	DX RH	SX LH
63/100/160A	255210Z0LAA	255211Z0LAA

ELEMENTI DI FISSAGGIO BRACKETS

STAFFA UNIVERSALE HALF HANGER

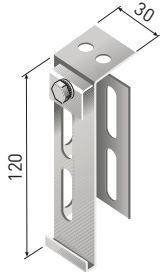

Portata Rated I	Codice Code
63/100/160A	255020Z0LAA

PORTASTAFFE BRACKETS

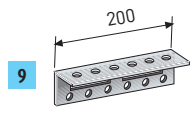
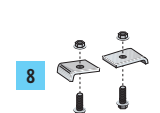
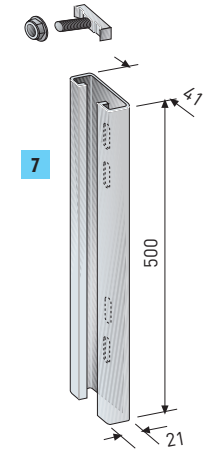
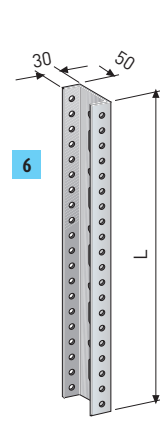
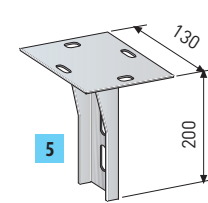
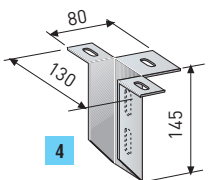
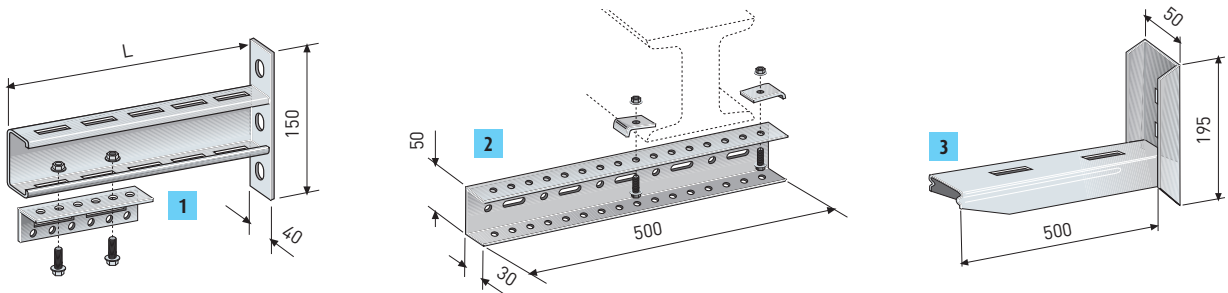

Rif.	descrizione description	Codice Code
1	Portastaffa a parete L=550mm Wall bracket L=550mm	901001Z0AAA
1	Portastaffa a parete L=750mm Wall bracket L=550mm	901002Z0AAA
2	Portastaffa a putrella L=500mm Truss-beam bracket L=500mm	901008Z0AAA
3	Mensola fast L=500mm fast bracket L=500mm	901013Z0AAA
4	Flange portastaffa a soffitto Ceiling flange	901004Z0AAA
5	Flange portastaffa a soffitto rinforzata Heavy duty flange	901009Z0AAA
6	Profilato a U L=500mm U profile L=500mm	901005Z0AAA
6	Profilato a U L=1000mm U profile L=1000mm	901006Z0AAA
6	Profilato a U L=2000mm U profile L=2000mm	901007Z0AAA
7	Profilato verticale con ancore di aggancio L=500mm fast bracket L=500mm	901003Z0AAA
8	Coppia rostri per staffa a putrella Pair of truss-beam supports	901012Z0AAA
9	Piastra universale Universal plate	901010Z0AAA

DATI TECNICI

TECHNICAL DATA

		63A	100A	160A
Grado di protezione Protection Degree IP	IP	55	55	55
Intensità nominale Rated Current	I_n (A)	63	100	160
Sezione conduttori di fase Phase cross section	S_f (mmq)	45	54	60
Sezione conduttori di neutro Neutral cross section	S_n (mmq)	45	54	60
Sezione conduttore di protezione (mmq Fe) Protective conductor cross section	S_{pe} (mmq)	311	311	311
Sezione conduttore di protezione (mmq Cu) Protective conductor cross section	S_{pe} (mmq)	39	39	39
Tensione nominale di isolamento Insulation rated voltage	U_i (V)	750	750	750
Corrente nominale ammissibile di breve durata (KA) (0,1s) trifase Short-circuit rated current (short-time) 3-phase	I_{CW} (KA)	3	5	6,5
Corrente nominale ammissibile di breve durata (KA) (0,1s) fase-N Short-circuit rated current (short-time) phase-n	I_{CW} (KA)	3	5	6,5
Corrente nominale ammissibile di breve durata (KA) (0,1s) fase-PE Short-circuit rated current (short-time) phase-pe	I_{CW} (KA)	3	5	5
Corrente nominale di picco ammissibile (KA) per c.c. trifase Short-circuit rated current (peak) 3-phase	I_{pk} (KA)	10	10	10
Corrente nominale di picco ammissibile (KA) per c.c. fase-N Short-circuit rated current (peak) phase-n	I_{pk} (KA)	10	10	10
Corrente nominale di picco ammissibile (KA) per c.c. fase-PE Short-circuit rated current (peak) phase-pe	I_{pk} (KA)	10	10	10
Energia specifica passante di breve durata riferita a 0,1s - trifase Specific energy (short-time)	$[A^2s] * 10^6$	0,9	2,5	4,25
Energia specifica passante di breve durata riferita a 0,1s - Neutro - PE Specific energy (short-time)	$[A^2s] * 10^6$	0,9	2,5	4,25
Energia specifica passante di breve durata riferita a 0,1s - fase - PE Specific energy (short-time)	$[A^2s] * 10^6$	0,9	2,5	2,5
Resistenza a Rt (mΩ/100m) Phase resistance	R_t	0,745	0,649	0,636
Resistenza a 20° C (mΩ/100m) Phase resistance	R_{20}	0,710	0,590	0,530
Reattanza (mΩ/100m) Phase reactance	X_f	0,237	0,210	0,200
Impedenza a 20° C (mΩ/100m) Phase impedance	Z_{20}	0,748	0,626	0,566
Impedenza a equilibrio termico (mΩ/100m) Phase impedance	Z_t	0,782	0,682	0,667
Resistenza spira di guasto (mΩ/100m) fase-N Fault loop resistance	R_{0-N}	1,49	1,30	1,27
Reattanza spira di guasto (mΩ/100m) fase-N Fault loop reactance	X_{0-N}	0,237	0,21	0,2
Impedenza spira di guasto (mΩ/100m) fase-N Fault loop impedance	Z_{0-N}	1,31	1,31	1,31
Resistenza spira di guasto (mΩ/100m) Fault loop resistance	R_{0-PE}	1,155	1,059	1,046
Reattanza spira di guasto (mΩ/100m) Fault loop reactance	X_{0-PE}	0,337	0,31	0,3
Impedenza spira di guasto (mΩ/100m) Fault loop impedance	Z_{0-PE}	1,21	1,1	1,09
Perdite Joule a In 3RI ² Joule losses In 3RI ²	P(W/m)	8,870715	19,47	48,8448
Massa Mass	(Kg/m)	3	3,1	3,1

POGLIANO BUSBAR



POGLIANO BUSBAR s.r.l.

10095 Grugliasco (TO)
Corso Allamano, 43
Tel. 011 4016611
Fax 011 4016652
www.blindosbarra.com

**Direzione Commerciale Italia
Ufficio di Brescia**

Borgo Pietro Wührer, 89
25125 Brescia
Tel. 030 2793724
Fax 030 2490244